

BROCHURE QUBES

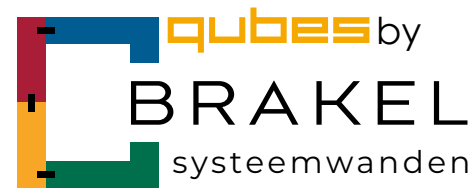

BRAKEL Qubes is een doorontwikkeling van het BRAKEL "All-in Wall" wandsysteem. Hiermee komt BRAKEL Systeemwanden tegemoet aan de vraag om nog flexibelere oplossingen te bieden aan architect en gebruiker.
State-of-the-art in esthetiek, design, afwerking en details.

Onbegrensd in keuzes, materialen en vormgeving. BRAKEL Systeemwanden vertaalt architectuur en design naar een concreet en prachtig resultaat in de praktijk met details die bij andere wandsystemen onmogelijk zijn. Duurzaam, kwalitatief en volledig demontabel. Jarenlange ervaring, een eigen productie-unit in Nederland, vakkundige medewerkers en altijd één aanspreekpunt.
BRAKEL Systeemwanden is uw partner in onbegrensd ontwerpen!



GESCHIEDENIS BRAKEL SYSTEEMWANDEN

Brakel Systeemwanden vindt zijn oorsprong in Brakel Hilversum BV. Brakel Hilversum B.V., opgericht in 1945, is begonnen als carrosserie- en machinereparatiebedrijf. Na een gestage groei in de eerste jaren van haar bestaan startte het bedrijf in 1963 met de productie van werkbanken en gereedschapskasten. Al snel werd met standaard- en maatwerkproducten een gevestigde positie in de markt opgebouwd. Met de ontwikkeling en de productie van verplaatsbare metalen scheidingswanden is begin jaren zeventig het fundament gelegd voor de huidige organisatie.

Brakel Systeemwanden is een innovatieve en creatieve organisatie waarbij maatwerk, kwaliteit, flexibiliteit en mens centraal staan. Onze systeemwanden vormen samen met de Qubes, systeemkasten, brandpuien, mobiele paneelwanden en maatwerk meubilair een zeer nauwkeurig op elkaar afgestemde combinatie van producten. Deze componenten kunnen echter ook uitstekend los van elkaar worden toegepast.

Brakel Systeemwanden produceerde haar producten ooit in Hilversum, Rotterdam en Oosterland. In 2005 is besloten om de productie te centraliseren. Vanaf dat moment vindt de productie van alle componenten plaats in Hilversum. Door de huidige diversiteit is Brakel Systeemwanden in staat de totale binnen-afbouw te realiseren. Advies bij het ontwerp, tekenwerk, productie, transport en de montage wordt in één hand gehouden. Onze missie staat voor een optimale beheersbaarheid, waarbij flexibiliteit, circulariteit en kwaliteit de sleutelwoorden vormen.





HET NIEUWE WERKEN, IS DAT NOG WEL VAN DEZE TIJD?

Kantoren veranderen steeds sneller. Meer functionaliteit per ruimte, meer de nadruk op overleg en samenwerken. Daar komt bij dat circulariteit en modulariteit een prominenter plaats innemen bij de invulling van kantoren en de daarmee samenhangende investeringen. De Brakel Qube is het antwoord op al deze vragen.



Het nieuwe werken is wat Brakel betreft achterhaald



"anders werken" is de norm!



EXPERTISE

BrakelQubes zijn opgebouwd uit onze Brakel systeemwanden die al ruim 50 jaar toonaangevend zijn binnen de kantorenmarkt.



SPACE IN SPACE

Brakel Qubes kunnen stand-alone in een ruimte worden geplaatst. "Space in space" is hier dus volledig van toepassing. Aansluitingen aan bouwkundig zijn nooit noodzakelijk.





"Circulariteit betekent bij Brakel volledig hergebruik"



CIRCULARITEIT

Brakel Qubes zijn eenvoudig te verkleinen en te vergroten. Dit komt door de modulaire indeelbaarheid van ons systeem. In no-time geplaatst, verplaatst, weer opgebouwd en klaar voor gebruik! Zonder sporen achter te laten aan vloer, wand of plafond.



LOOK & FEEL

Brakel Qubes kunnen worden afgewerkt in iedere gewenste kleur, zodat deze volledig opgaan in de look & feel van de omgeving. De Brakel Qube kan naar wens worden voorzien van (akoestische) wandbekleding met referentieafbeeldingen, producten, projecten of zelfs het logo van uw bedrijf. Hiermee wordt de Brakel Qube verder gepersonaliseerd.





TOEPASSINGEN

Brakel Qubes zijn multifunctioneel inzetbaar. Te plaatsen in de kantooromgeving, maakindustrie, distributiecentra, showrooms en openbare ruimtes.

Onze Qubes zijn volledig modulair, dus aan elke situatie aan te passen.





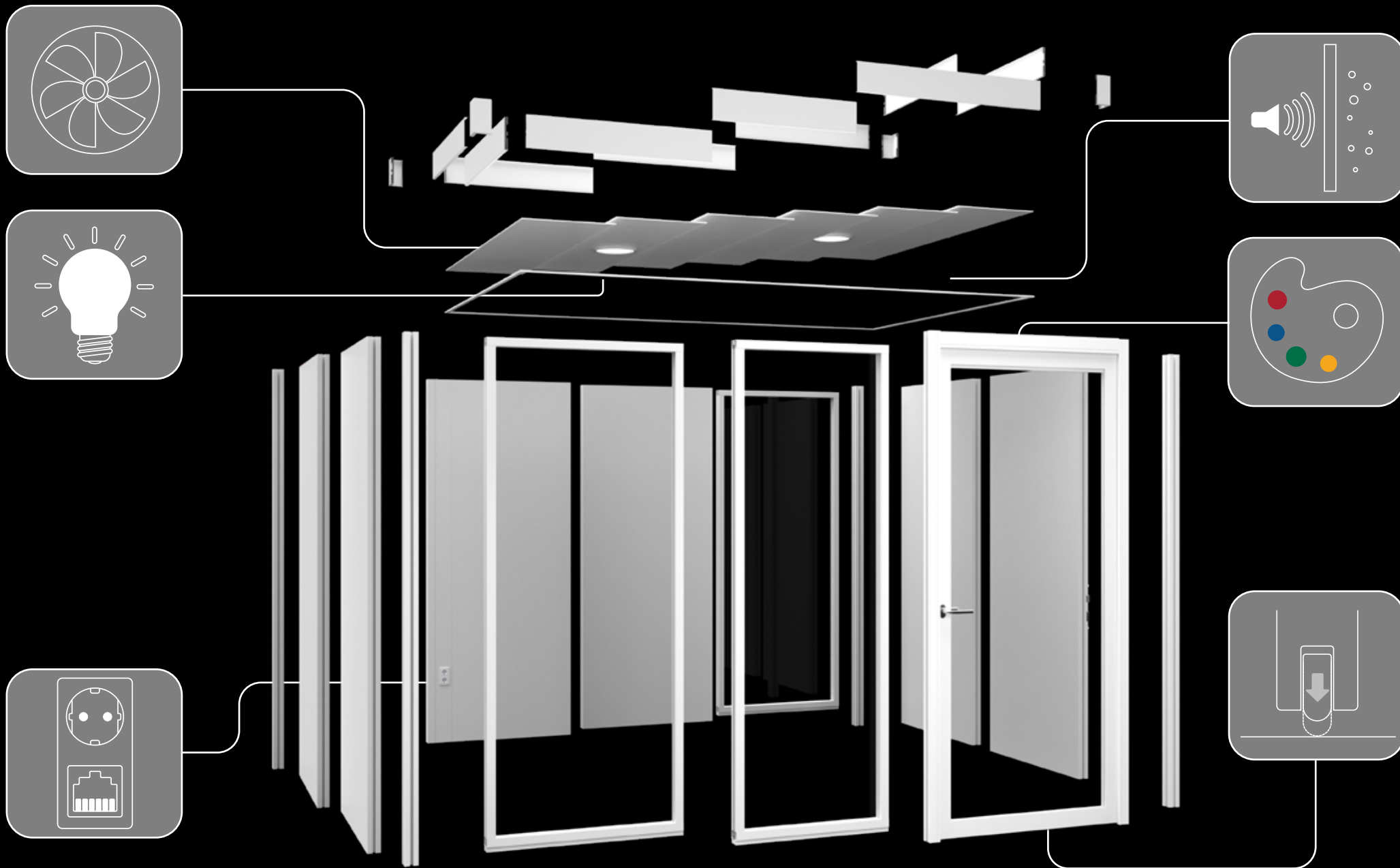

De modules van de Qubes zijn vrij indeelbaar.



TOEKOMST

Brakel Systeemwanden wil mee kunnen blijven groeien met de toekomst van alle organisaties waarin wij een bijdrage hebben geleverd en gaan leveren.

Brakel is een echt familiebedrijf en daarom hebben alle Qubes ook de namen van familieleden gekregen.



FORMAAT *Ellis*

Formaat: 900 X 900 mm.
Geschikt voor: Max. 1 P.



FORMAAT *Erik*

Formaat: 1800 X 900 mm.
Geschikt voor: Max. 2 P.



FORMAAT *Storm*

Formaat: 1800 X 1800 mm.
Geschikt voor: Max. 2 P.



FORMAAT *Charlie*

Formaat: 2700 X 1800 mm.
Geschikt voor: Max. 3 P.



FORMAAT *Pip*

Formaat: 2700 X 2700 mm.
Geschikt voor: Max. 4 P.



FORMAAT *Fiep*

Formaat: 3600 X 2700 mm.
Geschikt voor: Max. 6 P.



FORMAAT *Vince*

Formaat: 3600 X 3600 mm.
Geschikt voor: Max. 6 P.



FORMAAT *Boet*

Formaat: 4500 X 2700 mm.
Geschikt voor: Max. 8 P.





FORMAAT
Ellig

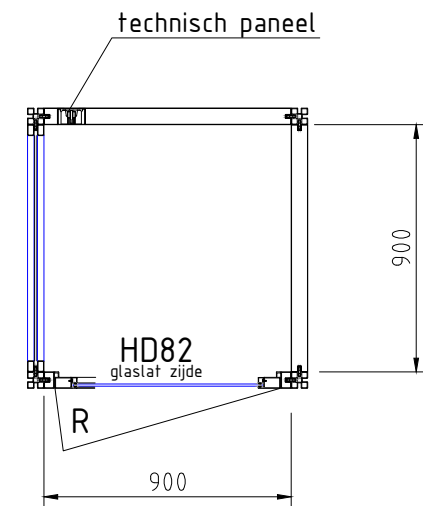

Formaat: 900 X 900 mm.
Geschikt voor: Max. 1 P.

FORMAAT
Erik

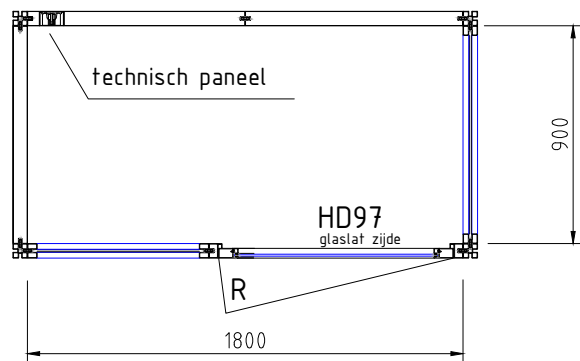

Formaat: 1800 X 900 mm.
Geschikt voor: Max. 2 P.





FORMAAT *Storm*

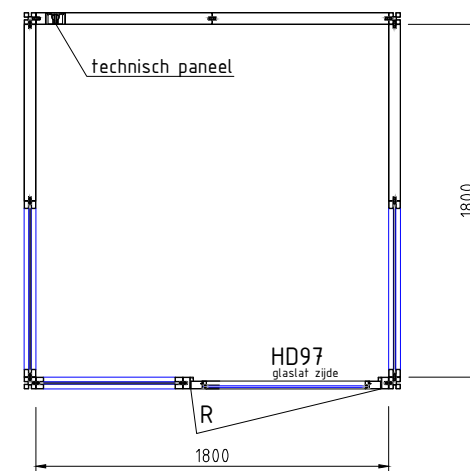

Formaat: 1800 X 1800 mm.
Geschikt voor: Max. 2 P.

FORMAAT *Charlie*

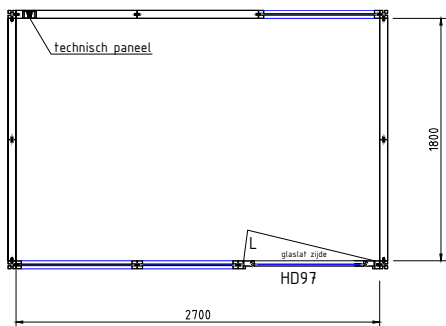

Formaat: 2700 X 1800 mm.
Geschikt voor: Max. 3 P.





Pip

FORMAAT

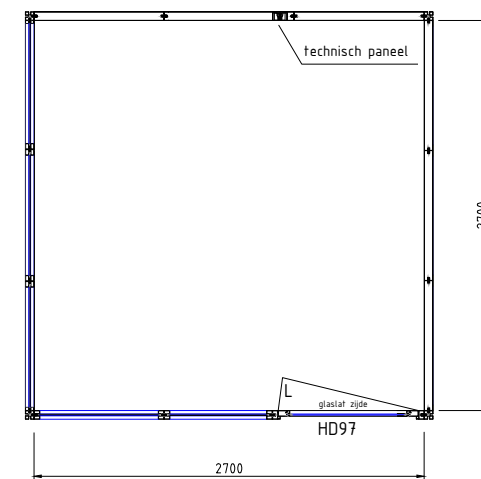

Formaat: 2700 X 2700 mm.
Geschikt voor: Max. 4 P.

Fiep

FORMAAT

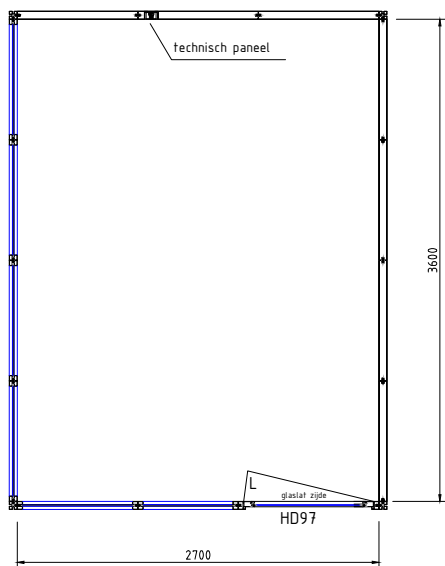

Formaat: 3600 X 2700 mm.

Geschikt voor: Max. 6 P.





Vince

FORMAAT

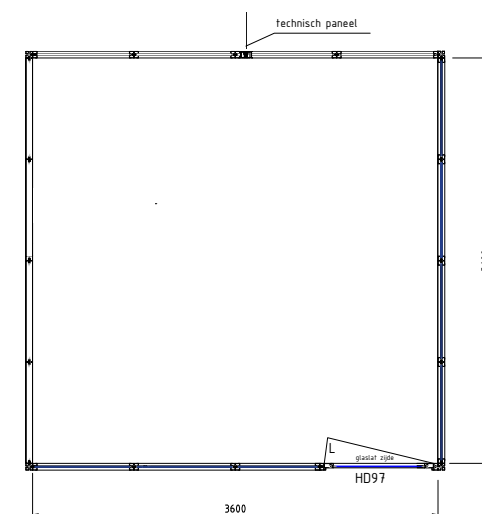

Formaat: 3600 X 3600 mm.
Geschikt voor: Max. 6 P.

FORMAAT Boet

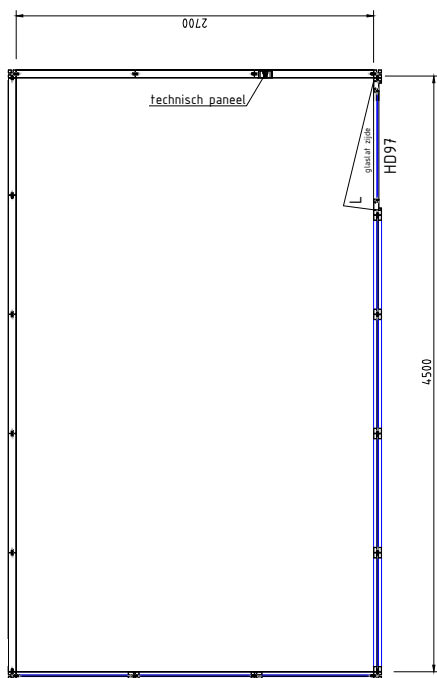

Formaat: 4500 X 2700 mm.
Geschikt voor: Max. 8 P.



**IS ONZE STANDAARD NIET UW STANDAARD?
NEEM CONTACT MET ONS OP OM UW STANDAARD
TE VERTALEN NAAR EEN PASSEND ONTWERP.**





ANDERE TOEPASSINGEN

Veelal worden de Qubes in een kantooromgeving toegepast.

In de navolgende afbeeldingen zien wij echter geheel afwijkende toepassingen.



OPTIES & INSPIRATIE

Onze standaard Qubes zijn door hun modulaire ontwerp al heel veelzijdig, maar u kunt ze ook geheel naar wens aankleden.

Akoestisch

Onze standaard Qube is akoestisch al dik in orde, maar stel nu dat u onze Qube wilt gebruiken als studio voor bijvoorbeeld het opnemen van podcasts, dan is het mogelijk om de akoestiek in de Qube verder te optimaliseren d.m.v. het aanbrengen van akoestische panelen.

Esthetisch

Ook kunt u met deze PET-velt panelen uw Qube een totaal andere look & feel geven. De panelen zijn standaard leverbaar in diverse kleuren. Of wilt u bijvoorbeeld het gevoel hebben dat uw Qube midden in New York staat? Dat kan! De panelen zijn namelijk volledig te bedrukken. Maar het kan natuurlijk ook subtieler door een paneel te bedrukken met uw logo. Let wel, door het bedrukken van de velt panelen neemt de akoestische waarde af.

Nog niet bijzonder genoeg?

Dan kunt u de panelen ook in een zelfgekozen patroon laten (uit)snijden, bijvoorbeeld uw bedrijfslogo of een rustgevend lijnenspel. De mogelijkheden zijn oneindig!

Impressies

Op pagina 30 en 31 ziet u enkele impressies van onze Qubes. Belangrijk om te weten: onze Qubes zijn in alle gewenste (RAL) kleur leverbaar.

Flexibiliteit en hergebruik

Van TV, wandplanken tot kunstwerk, alles dat u aan de wanden ziet hangen in onze Qubes, wordt bevestigd d.m.v. magneten. Hierdoor hoeft er nooit geboord te worden en behouden de componenten de maximale flexibiliteit en maakt hergebruik altijd mogelijk.





FORMAAT *Ellis*

Uitgevoerd in zwart en voorzien van akoestische zwarte viltpanelen incl. bedrukking.



FORMAAT *Erik*

Uitgevoerd in kleur en voorzien van akoestische rode viltpanelen incl. uitgesneden bloemen.



FORMAAT *Charlie*

Uitgevoerd in kleur en voorzien van bedrukt akoestisch viltpaneel.



FORMAAT *Storm*

Uitgevoerd in kleur en voorzien van v-cut gesneden paarse akoestische viltpanelen.



FORMAAT *Pip*

Uitgevoerd in kleur en voorzien van raamstickers.



FORMAAT *Fiep*

Uitgevoerd in kleur.



FORMAAT *Vince*

Uitgevoerd in wit en voorzien van blauwe akoestische viltpanelen.



FORMAAT *Boet*

Uitgevoerd in kleur en voorzien van akoestische v-cut gesneden viltpanelen.



**IN EIGEN FABRIEK IN NEDERLAND GEPRODUCEERD
& GEPLAATST DOOR ONZE EIGEN MONTEURS**



BRAKEL SYSTEEMWANDEN

Nieuwe Havenweg 10
1216 BS Hilversum
The Netherlands

+31 (0)85 750 99 99
sales@brakelgroup.com
www.brakelsysteemwanden.nl